



Vadovo skaitymui anglų kalba nuskaitykite QR kodą.
Scan the QR code to read the guide in English.



Nuskaitykite QR kodą valdymo programėlės įdiegimui

NAUDOJIMO VADOVAS

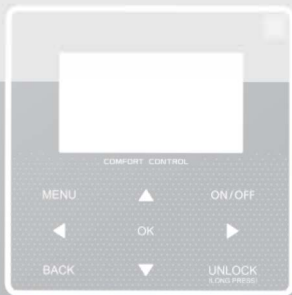

Labai ačiū, kad įsigijote mūsų produktą,
Prieš naudodami įrenginį, atidžiai perskaitykite šį vadovą ir laikykite jį naudojimui ateityje.

- Šiame vadove yra išsamiai aprašytos atsargumo priemonės, į kurias reikia atkreipti dėmesį naudojimo metu.
- Norėdami užtikrinti teisingą laidinio valdiklio aptarnavimą, prieš naudodami įrenginį, atidžiai perskaitykite šią instrukciją.
- Perskaitytę naudojimo vadovą, saugokite jį ateičiai.

TURINYS

1 BENDROSIOS SAUGOS PRIEMONĖS

- 1.1 Dokumentai 01
- 1.2 Vartotojui 02

2 ŽVILGSNIS Į VARTOTOJO SAŠAJĄ

- 2.1 Laidinio valdiklio vaizdas 05
- 2.2 Būsenos piktogramos 06

3 PRADINIŲ LANGŲ NAUDOJIMAS

- 3.1 Apie pradinį langus 07

4 MENIU SISTEMA

- 4.1 Apie meniu sistemą 11
- 4.2 Patekimas į meniu sistemą 11
- 4.3 Naršymas meniu sistemoje 11

5 PAGRINDINIS NAUDOJIMAS

- 5.1 Ekranu atrakinimas 12
- 5.2 Valdiklių įjungimas / išjungimas 14
- 5.3 Temperatūros reguliavimas 19
- 5.4 Veikimo režimo nustatymas 22

6 TINKLO KONFIGŪRAVIMO GAIRĖS

- 6.1 Laidinio valdiklio nustatymas 25
- 6.2 Mobiliojo įrenginio nustatymas 28

7 MONTAVIMO VADOVAS

- 7.1 Saugumo priemonės 35
- 7.2 Kitos atsargumo priemonės 38
- 7.3 Laidinio valdiklio montavimas ir suderinimas 39
- 7.4 Priekinio dangtelio montavimas 46

8 MODBUS ATITIKMENŲ LENTELĖ

- 8.1 Modbus prievado ryšio specifikacija 48

1 BENDROSIOS SAUGOS PRIEMONĖS

1.1 Dokumentai

- Originalūs dokumentai parašyti anglų kalba. Visos kitos kalbos yra vertimai.
- Šiame dokumente aprašytos atsargumo priemonės apima labai svarbias temas, laikykitės jų atidžiai.
- Visas montavimo vadove aprašytas veiklas turi atlikti įgaliotas montuotojas.

1.1.1 Įspėjimų ir simbolių reikšmė



PAVOJUS

Nurodo situaciją, kuri baigiasi mirtimi ar sunkiais sužalojimais.



PAVOJUS. ELEKTROS SMŪGIO RIZIKA

Nurodo situaciją, dėl kurios gali įvykti elektros smūgis.



PAVOJUS. NUSIDEGINIMO PAVOJUS

Nurodo situaciją, dėl kurios galima nusideginti dėl ypač aukštos ar žemos temperatūros.



ĪSPĒJIMAS

Nurodo situāciju, kuri gali sukelti mirtį ar rimtus sužalojumus.



ATSARGIAI

Nurodo situāciju, kuri gali sukelti nesunkų ar vidutinį sužalojimą.



PASTABA

Nurodo situāciju, dėl kurios gali būti padaryta žala įrangai ar turtui.



INFORMACIJA

Nurodo naudingus patarimus ar papildomą informaciją.

1.2 Vartotojui

- Jei nesate tikri kaip valdyti įrenginį, susisiekitė su montuotoju.

- Prietaisas nėra skirtas naudoti asmenims, įskaitant vaikus, turintiems ribotas fizines, jutimines ar psichines galimybes arba neturintiems patirties ir žinių, nebent juos prižiūri už jų saugą atsakingas asmuo ar nurodo, kaip naudoti prietaisą. Vaikai turi būti prižiūrimi ir jiems neturi būti leidžiama žaisti su gaminiu.



ATSARGIAI

Įrenginio **NEGALIMA** plauti. Tai gali sukelti elektros smūgį ar gaisrą.



PASTABA

- **NEDĖKITE** ant įrenginio jokių daiktų ar įrangos.
- **NEsėdėkite**, **NElipkite** ir **NEstovėkite** ant įrenginio.

- Įrenginiai yra pažymėti šiuo simboliu



Tai reiškia, kad elektrinių ir elektroninių gaminių negalima maišyti su nerūšiuotomis buitinėmis atliekomis. Nebandykite patys išardyti sistemos: išmontuoti sistemą, apdoroti šaldymo agentą, tepalus ir kitas dalis turi įgaliotas montuotojas, laikydamasis galiojančių įstatymų. Įrenginiai turi būti tvarkomi specializuotoje tvarkymo įstaigoje, pakartotiniam naudojimui, perdirbimui ir utilizavimui. Užtikrinę, kad šis produktas yra tinkamai utilizuojamas, padėsite išvengti galimų neigiamų pasekmių aplinkai ir žmonių sveikatai. Norėdami gauti daugiau informacijos, susisiekite su montuotoju arba vietos valdžios institucijomis.

2 ŽVILGSNIS Į VARTOTOJO SAŠAJĄ

2.1 Laidinio valdiklio vaizdas

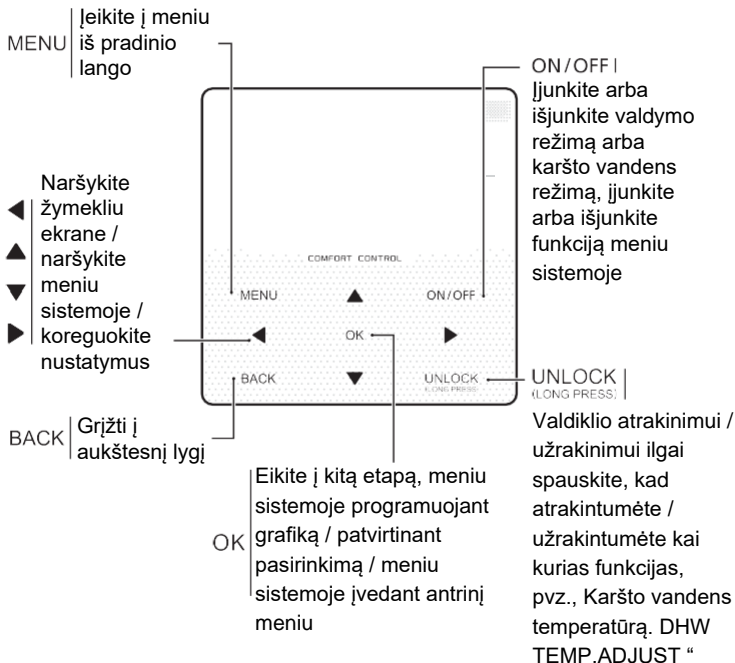

2.2 Būsenos piktogramas

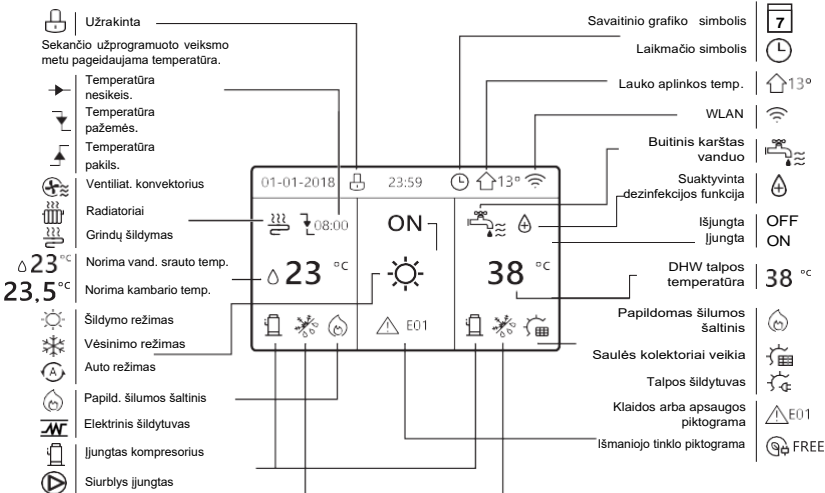

Ijungtas apsaugos nuo užšalimo rež. |
 Ijungtas atšildymas |
 Ij. atostogų išvykus /namuose režimas |
 Ijungtas tylus režimas |
 Ijungtas ECO režimas

	Ventiliator. konvektor.	Radiatoriai	Grindų šildymas	Buitinis karštas vanduo
Ijungtas				
Išjungtas				

	Nemokama elektra	Elektros parko elektra	Piko metu elektra
Išmanusis tinklas	FREE	VALLEY	PEAK

3 PRADINIŲ LANGŲ NAUDOJIMAS

3.1 Apie pradinius langus

Pradinius langus galite naudoti kasdieniniam naudojimui skirtų nustatymų nuskaitymui ir keitimui. Tai, ką galite pamatyti ir pakeisti pradiniuose languose, aprašyta tame skyriuje, kur tai taikoma. Atsižvelgiant į sistemos išdėstymą, gali būti įmanomi šie pradiniai langai:

- Norima kambario temperatūra (ROOM)
- Norima tiekiamo vandens temperatūra (MAIN)
- Reali karšto vandens (DHW) rezervuaro temperatūra
- (TANK)

1 pradinis langas

Jei WATER FLOW TEMP. (VANDENS SRAUTO TEMP.) yra nustatyta YES (TAIP) ir ROOM TEMP. (KAMBARIO TEMP.) yra nustatyta NON (NE), ir sistema atlieka grindų šildymo ir karšto vandens ruošimo funkcijas. Bus rodomas šis langas

PASTABA

Visi instrukcijoje pateikti paveikslai naudojami paaiškinimams, tikrieji ekrano langai gali šiek tiek skirtis

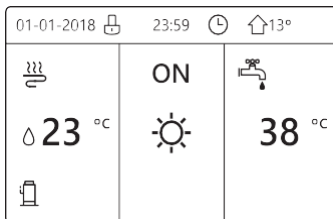







2 pradinis langas

Jei WATER FLOW TEMP. (VANDENS SRAUTO TEMP.) yra nustatyta NON (NE) ir ROOM TEMP. (KAMBARIO TEMP.) yra YES (TAIP), ir sistema atlieka grindų šildymo ir karšto vandens ruošimo funkcijas. Bus rodomas šis langas:

PASTABA

Laidinis valdiklis turėtų būti sumontuotas grindų šildymo patalpoje, kad galėtų reguliuoti to kambario temperatūrą.

01-01-2018 	23:59 	 13°
 23,5 °C 	ON 	 38 °C

3 pradinis langas

Jei DHW MODE (KARŠTO VANDENS REŽIMAS) nustatytas NON (NE), ir jei "WATER FLOW TEMP." (VANDENS SRAUTO TEMP.) nustatyta YES (TAIP), "ROOM TEMP." (KAMBARIO TEMP.) nustatyta YES (TAIP), bus pateiktas pradinis ir papildomas langai. Sistema atlieka grindų šildymo ir vėsinimo ventiliatoriniais konvektoriais funkcijas, bus rodomas 3 pradinis langas:

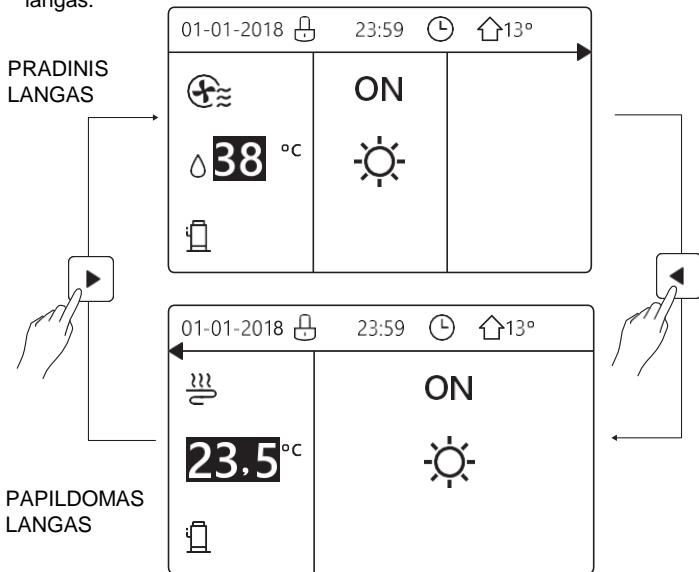

4 pradinis langas

Jei DHW MODE (KARŠTO VANDENS režimas) nustatytas YES (TAIP), bus pateiktas pradinis ir papildomas langai. Sistemoje - grindų šildymas, patalpos vėsinimas ventiliatoriniais konvektoriais ir karšto vandens ruošimas. Bus rodomas 4 pradinis langas

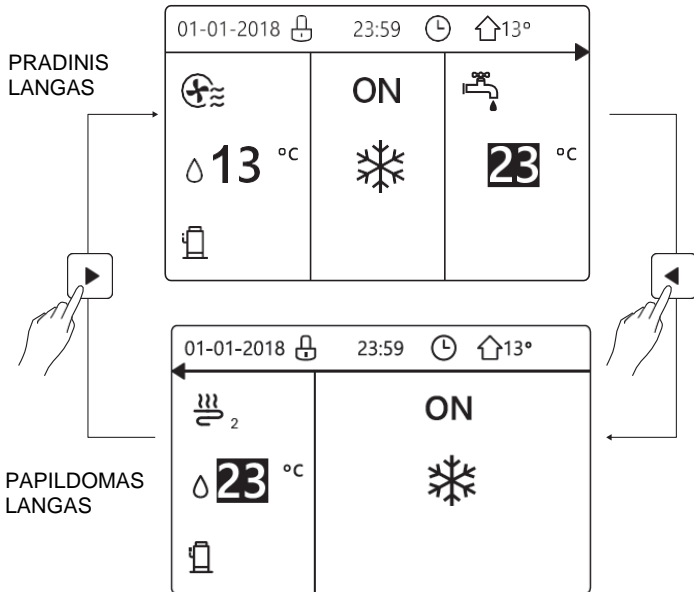

4 MENIU SISTEMA

4.1 Apie meniu sistemą

Meniu sistemą galite naudoti norėdami nuskaityti ir sukongūruoti nustatymus, kurie NĖRA skirti kasdieniam naudojimui. Tai, ką galite nuskaityti ir pakeisti meniu sistemoje, aprašyta kai tai taikoma.

4.2 Patekimas į meniu sistemą

Pradiniame lange paspauskite MENU. Pasirodo meniu sistema:

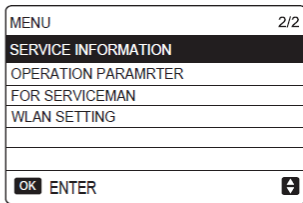
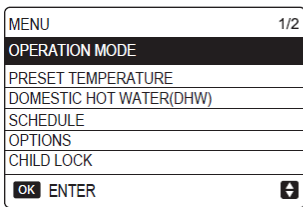

4.3 Naršymas meniu sistemoje



Slinkite naudodami ▼ ir ▲.

5 PAGRINDINIS NAUDOJIMAS

5.1 Ekranu atrakinimas

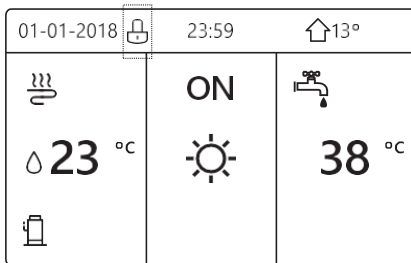
Piktograma  ekrane rodo, kad valdiklis yra užrakintas. Rodomas šis puslapis:



Paspaudus bet kurį klavišą,  piktograma mirksi. Ilgai spaudžiant mygtuką UNLOCK (ATRAKINTI),  piktograma išnyks, sąsają bus galima valdyti.

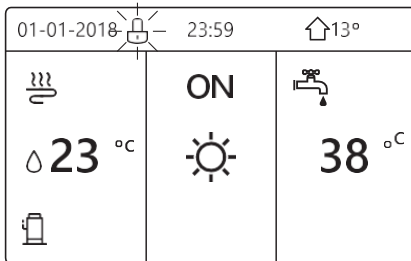

Sąsaja bus vėl užrakinta, jei ilgą laiką nieko nebus nustatoma (apie 120 sekundžių). Jei sąsaja atrakinta, ilgai spauskite UNLOCK, sąsaja bus užrakinta.

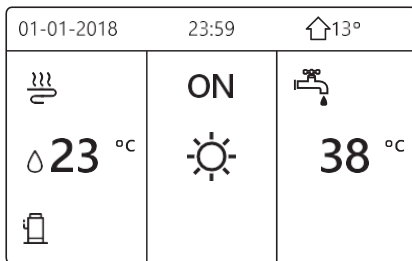

Ilgai spauskite
UNLOCK



Ilgai spauskite
UNLOCK

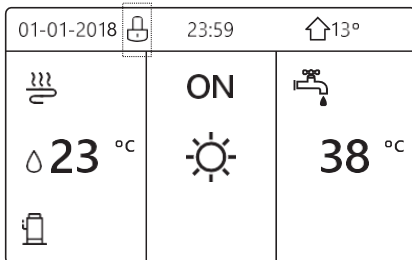

5.2 Valdiklių ĮJUNGIMAS / IŠJUNGIMAS

- Sąsają naudokite įrenginio patalpos šildymo ar vėsinimo ĮJUNGIMUI
- IŠJUNGIMU įrenginio ĮJUNGIMAS / IŠJUNGIMAS valdomas sąsaja, jeigu nenustatytas ROOM THERMOSTAT (KAMBARIO TERMOSTATAS) (Žr. „Montavimo ir darbo vadovo“ „Optimus Pro split“ vidinis įrenginys)
 - Pradiniame lange paspauskite ◀, ▶, pasirodys juodas žymeklis

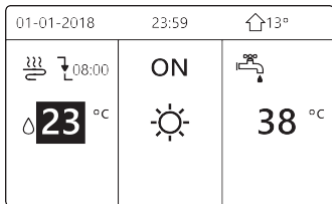

1) Žymekliui esant patalpos režimo temperatūros pusėje (įskaitant vėsinimą ❄️, šildymą ☀️, auto režimą (A)) patalpos šildymo ar vėsinimo įjungimui /išjungimui paspauskite "ON/OFF" mygtuką.

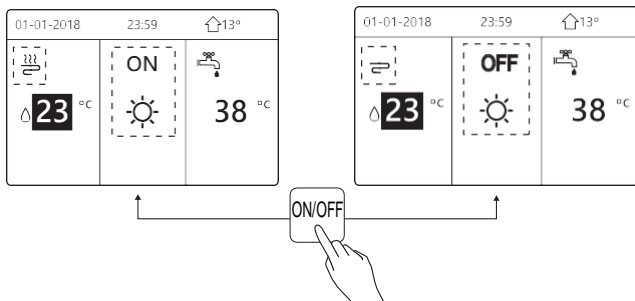

Jei DHW TYPE nustatytas NON (NE), bus rodomi tolesni langai:

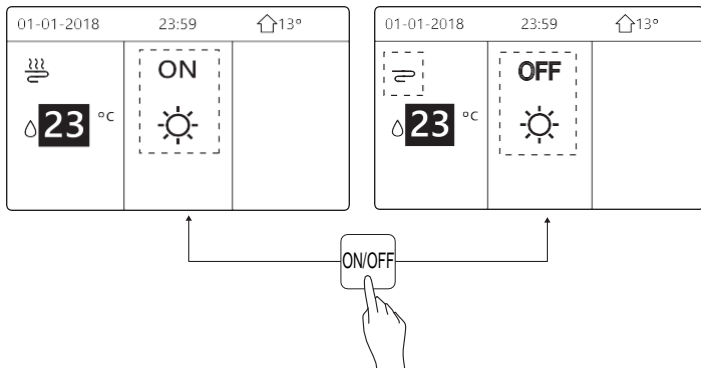

Jei TEMP. TYPE nustatytas į ROOM TEMP. , bus rodomi tolesni langai:

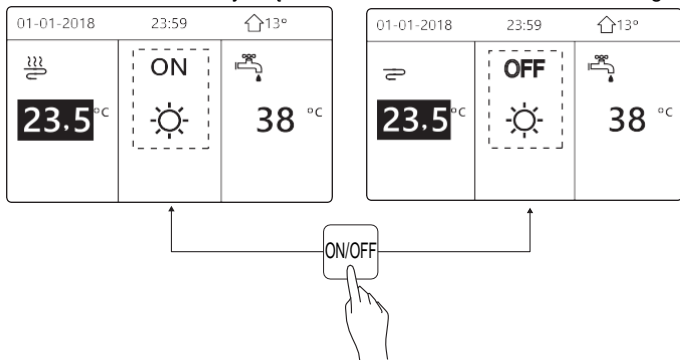

Patalpų šildymui ar vėsinimui įrenginį įjunkite kambario termostatu

① Kai kambario termostatas nustatytas kaip YES (TAIP) (žr. "Montavimo ir darbo vadovo" skyriuje ROOM THERMOSTAT SETTING (KAMBARIO TERMOSTATO NUSTATYMAS) (Optimus Pro split vidaus įrenginys), įrenginys įjungiamas / išjungiamas kambario termostatu. Paspaudus ON/OFF (ĮJUNGIMAS / IŠJUNGIMAS), pasirodys toliau pateiktas langas

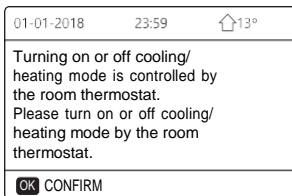

② Kai DUAL ROOM THERMOSTAT nustatomas YES (TAIP) (žr. "Montavimo ir darbo vadovo" skyriuje ROOM THERMOSTAT SETTING (KAMBARIO TERMOSTATO NUSTATYMAS) (Optimus Pro split vidaus įrenginys), o ventiliatorinio konvektoriaus kambario termostatas yra išjungtas, grindų šildymo termostatas - įjungtas ir įrenginys veikia, pasirodys toliau pateiktas langas:

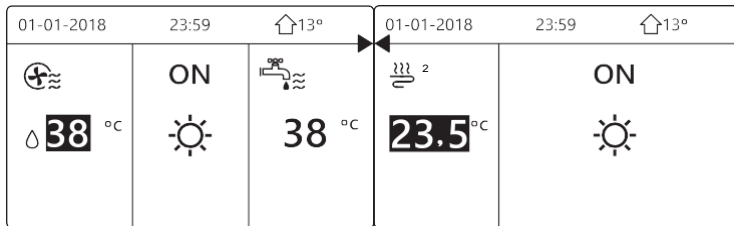

01-01-2018		23:59		🏠 13°		01-01-2018		23:59		🏠 13°	
⊕		OFF		🚰		2		OFF		☀️	
💧 38 °C		☀️		38 °C		23.5 °C		☀️			

Karšto vandens ruošimo įjungimui / išjungimui naudokite sąsają. Pradiniame lange paspauskite ►, ▼, pasirodys juodas žymeklis:

01-01-2018		23:59		🏠 13°	
🚰		ON		🚰	
💧 23 °C		☀️		38 °C	

2) Žymekliui esant ant karšto vandens veikimo režimo, karšto vandens režimo įjungimui / išjungimui paspauskite ON / OFF mygtuką
Jei patalpos šildymas įjungtas, bus rodomi tolesni langai:

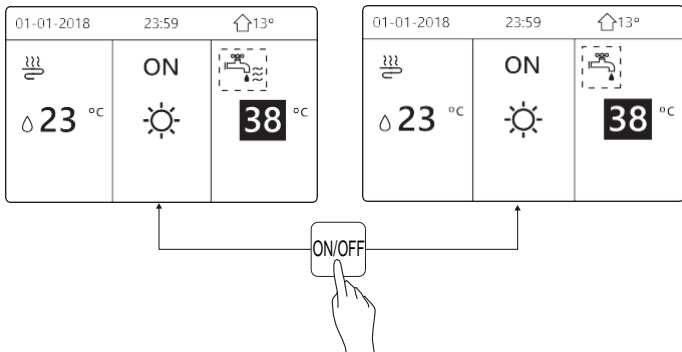

Jei patalpos šildymas išjungtas, bus rodomi tolesni langai:

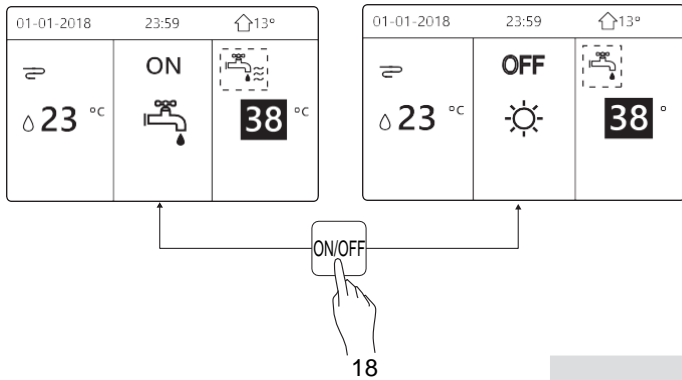

5.3 Temperatūros nustatymas

Pradiniame lange paspauskite ◀, ▶. Pasirodys juodas žymeklis:

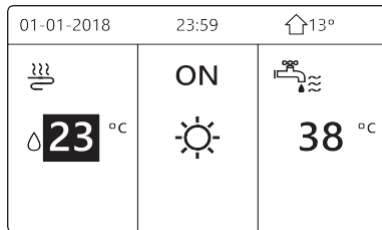

- Žymekliui esant ant temperatūros, pasirinkimui naudokite ◀, ▶, o temperatūros reguliavimui naudokite ▼, ▲.

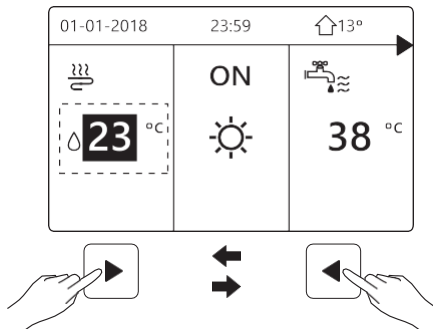

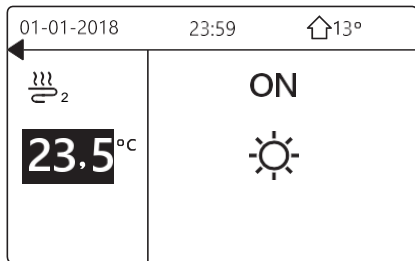
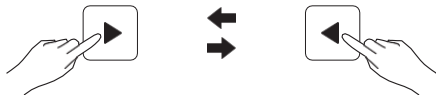
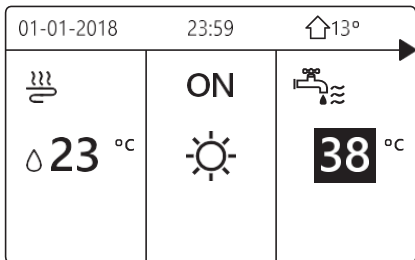

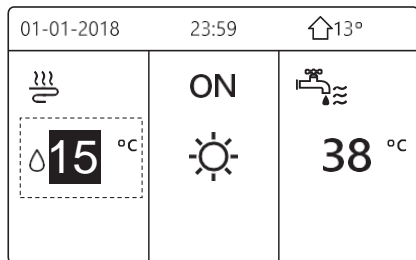
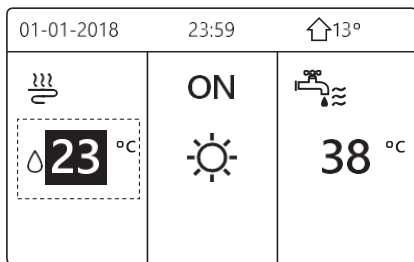

5.4 Veikimo režimo reguliavimas

- Patalpos veikimo režimą reguliuokite sąsaja. Eikite į MENU > SPACE OPERATION MODE. Spauskite OK, bus rodomi tolesni langai:

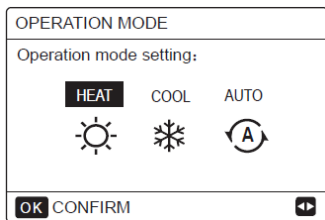



- Galima pasirinkti tris režimus – HEAT (ŠILDYMAS), COOL (VĖSINIMAS) ir AUTO. Slinkimui naudokite ◀, ▶, pasirinkimui paspauskite OK.

Net nepaspaudus OK ir išėjus iš lango paspaudžiant BACK mygtuką, jei žymeklis buvo perkeltas į darbo režimą, šis režimas bus aktyvus.

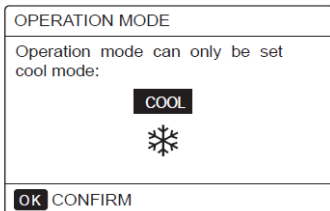
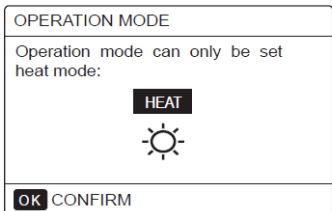
Jeigu yra tik HEAT/COOL (ŠILDYMAS/VĖSINIMAS) režimas, pasirodys šie langai



- Darbo režimo pakeisti negalima, žr. MODE SETTING (REŽIMO NUSTATYMAS) montavimo instrukcijoje ir savininko vadove.

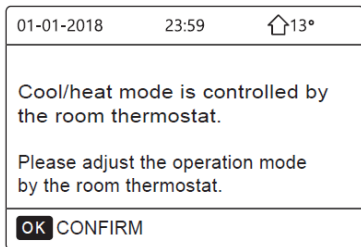

Pasirinkus...	Tada įrenginys veiks...
 Šildymas	Visada šildymo režime
 Vėsinimas	Visada vėsinimo režime
 AUTO	<p>Programinė įranga veikimo režimą automatiškai keičia, atsižvelgdama į lauko temperatūrą (priklausomai nuo montuotojo vidaus temperatūros parametrų nustatymų) ir atsižvelgdama į mėnesinius apribojimus.</p> <p>PASTABA. Automatinis perjungimas galimas tik esant tam tikroms sąlygoms.</p> <p>žr. "Montavimo ir darbo vadovo" skyriuje "FOR SERVICEMAN" > "AUTO MODE SETTING ("Optimus Pro" SPLIT vidaus blokas)</p>

- Naudodamiesi kambario termostatu, nustatykite patalpos veikimo režimą, žr. „ROOM THERMOSTAT“ (KAMBARIO TERMOSTATAS skyriuje „Montavimo ir savininko vadovas („Optimus Pro split “vidaus įrenginys)“). Eikite į MENU > OPERATION MODE. Paspaudus bet kurį mygtuką pasirinkimui ar sureguliuvimui, pasirodys sekantis langas:



("Vėsinimas / šildymas valdomi kambario termostatu.
Prašome darbo režimą pasirinkti kambario termostatu.")

6 TINKLO KONFIGŪRAVIMO GAIRĖS

- Laidinis valdiklis vykdo intelektualų valdymą įmontuoto modulio pagalba, priimančio valdymo signalus iš mobiliosios aplikacijos
- Prieš prisijungdami prie WLAN, patikrinkite, ar jūsų aplinkoje esantis maršrutizatorius yra aktyvus, ir įsitikinkite, kad laidinis valdiklis yra tinkamai prijungtas prie belaidžio signalo.
- Prisijungiant prie belaidžio tinklo skystųjų kristalų ekrane mirksi WiFi piktograma , rodanti, kad diegiamas tinklas. Baigus procesą, piktograma  nustos mirksėti ir bus nuolat rodoma.

6.1 Laidinio valdiklio nustatymai

Laidinio valdiklio nustatymuose yra APLIKACIJOS REŽIMAS (AP MODE) ir ATSTATYTI WLAN NUSTATYMUS (RESTORE WLAN SETTING).

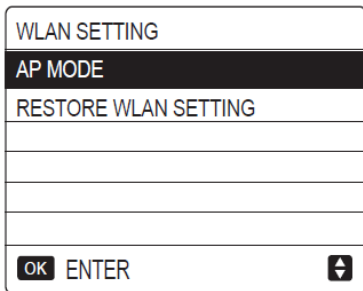

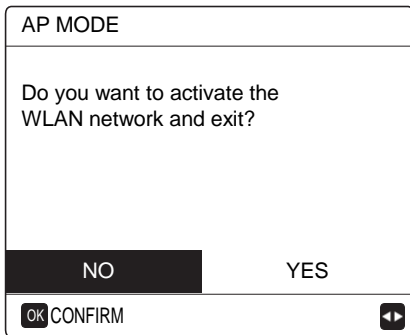

- Naudodami sąsają suaktyvinkite WLAN. Eikite į MENU > WLAN SETTING > AP MODE .

Paspauskite OK, bus rodomas šis langas:



Pasirinkimui YES (TAIP), naudokite ◀ , ▶ , APLIKACIJOS REŽIMO pasirinkimui paspauskite OK. Mobiliajame įrenginyje prisijunkite prie tinklo ir aktyvavę aplikaciją tęskite tolesnius nustatymus pagal nurodymus joje.

ĮSPĖJIMAS

Įėjus į AP MODE, jei įrenginys neprijungiamas prie mobiliojo telefono, LCD piktograma  mirksi 10 minučių, tada išnyksta. Sistemai susijungus su mobiliuoju telefonu,  piktograma bus rodoma nuolat.

- Pagal sąsają atkurkite WLAN nustatymą. Eikite į MENU> WLAN SETTING > RESTORE WLAN SETTING” .
Paspauskite OK, bus rodomas šis langas:

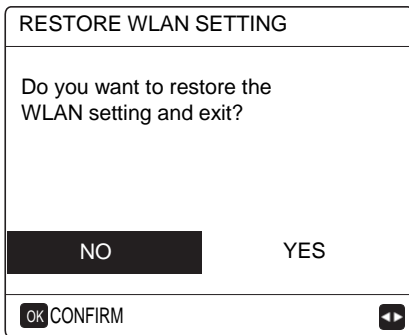

Pasirinkimui YES (TAIP) naudokite ◀, ▶, WLAN nustatymų atkūrimui spauskite OK. Belaidžio ryšio konfigūracija bus atstatyta į gamyklinį nustatymą.

6.2 Mobiliojo įrenginio nustatymas

AP režimas skirtas belaidžiam įrenginio valdymui mobiliuoju prietaisu.

- AP režimas, jungiantis WLAN:

6.2.1 Įdiekite aplikaciją

① Norėdami įdiegti „Smart Home APP“ programėlę, nuskaitykite šį QR kodą.



② Norėdami įdiegti programą naudodamiesi „APP STORE“ arba „GOOGLE PLAY“ ieškokite „Comfort Home“.

Ši programa taikoma tik „Android 7.0“ ir „IOS7“ ar naujesnėms operacinėms sistemoms.

6.2.2 Prisijungimas / Atsijungimas

Įveskite savo registracijos kodą - **NORDIS**

Užregistruokite savo paskyrą pagal tolesnius nurodymus.

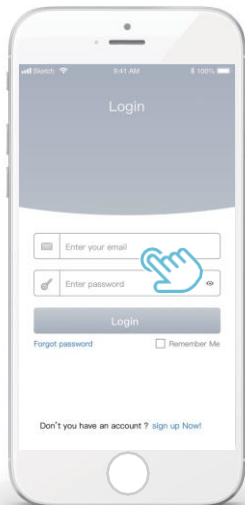
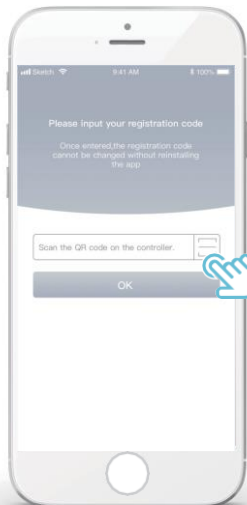

6.2.3 Pridėkite savo įrenginį

1) Vadovaudamiesi instrukcijomis pridėkite savo įrenginį.

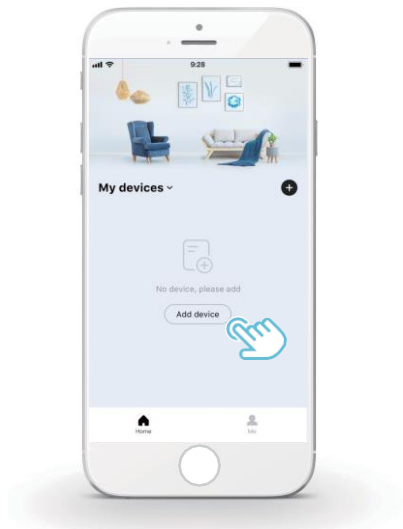

2) Pagal programėlės nurodymus valdykite laidinį valdiklį.



3) Palaukite, kol įrenginys prisijungs, ir spustelėkite „Sure“ („Žinoma“).

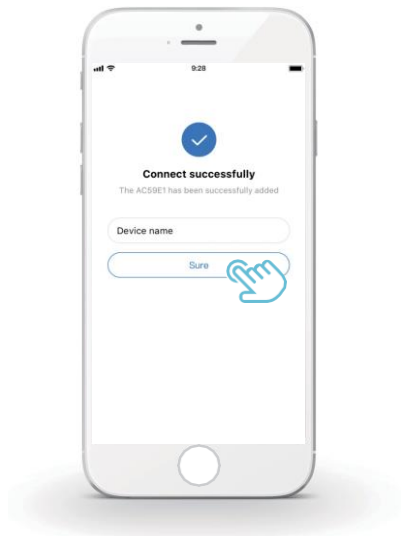

- 4) Sėkmingai prisijungus, laidinio valdiklio ekrane piktograma  nuolat rodoma, šilumos siurblių galima valdyti programėle.
- 5) Nepavykus prisijungti, laidiniame valdiklyje sąsajos pagalba atkurkite WLAN nustatymą. Eikite į MENU> WLAN SETTING > RESTORE WLAN SETTING” naudokite „RESTORE WLAN SETTING“. Tada pakartokite aukščiau nurodytus veiksmus

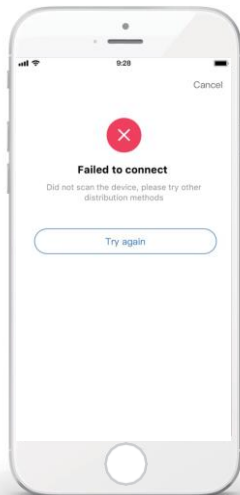



Įspėjimas ir tinklo trikčių šalinimas

Įrenginį prijungiant prie tinklo, įsitikinkite, kad telefonas yra kaip galima arčiau gaminio.

Šiuo metu palaikomas tik 2,4 GHz dažnis.

Specialieji ženklai (skyryba, tarpai ir kt.) yra nerekomenduojama WLAN vardo dalis.

Prie vieno maršrutizatoriaus rekomenduojama prijungti ne daugiau kaip 10 įrenginių, idant išvengti silpno ar nestabilaus tinklo signalo.

Pakeitus maršrutizatoriaus WLAN slaptažodį, ištrinkite visus nustatymus ir iš naujo prijunkite įrenginį.

Programėlės turinys gali keistis versijų naujinimuose bet veikimo principas privalo išlikti nepakitęs.

WIFI informacija

WIFI perdavimo dažnių diapazonas yra 2.400 ~ 2.4835 GHz.
EIRP ne didesnis kaip 20dbm

7 MONTAVIMO VADOVAS

7.1 Saugumo priemonės

- Prieš montuodami valdiklį, atidžiai perskaitykite saugos priemones.
- Toliau nurodomi svarbūs saugos klausimai, kurių reikia laikytis.
- Įsitikinkite, kad atlikus bandomąjį prijungimą, neįprastų reiškinių nėra, tada atiduokite vadovą vartotojui.
- Ženklų reikšmė:



ĮSPĖJIMAS

Tai reiškia, kad netinkamas elgesys gali sukelti mirtį ar sunkius sužalojimus.



ATSARGIAI

Reiškia, kad netinkamai elgdamiesi galite susižeisti arba prarasti turą.

ĮSPĖJIMAS

Įrenginį sumontuoti turi platintojas ar specialistas.

Kitų asmenų montavimas gali būti netinkamas, sukelti elektros smūgį ar gaisrą.

Griežtai laikykitės šio vadovo instrukcijų.

Netinkamas montavimas gali sukelti elektros smūgį ar gaisrą.

Permontuoti turi profesionalai. Netinkamas montavimas gali sukelti elektros smūgį ar gaisrą.

Neardykite šilumos siurblio savo nuožiūra.

Atsitiktinis ardymas gali sukelti neįprastą veikimą ar kaitimą, dėl kurio gali kilti gaisras.



ATSARGIAI

Nemontuokite įrenginio tokioje vietoje, kurioje gali būti degiųjų dujų nuotėkis.

Nutekėjus degiosioms dujoms ir joms išliekant aplink laidinį valdiklį, gali kilti gaisras.

Laidai turi atitikti laidinio valdiklio srovę

Priešingu atveju gali atsirasti elektros nuotėkis ar laidų kaitimas ir kilti gaisras.

Elektros instaliacijoje turi būti reikiamo skerspjūvio laidai. Laidų gnybtai negali būti veikiami jokios išorinės jėgos. Priešingu atveju laidai gali nutrūkti ar imti kaisti, o tai sukeltų gaisrą.

Nestatykite laidinio nuotolinio valdymo pulto šalia lempų, galinčių sutrikdyti nuotolinį valdiklio signalą. (Žr. paveiksluką dešinėje)



7.2 Kitos atsargumo priemonės

7.2.1. Montavimo vieta

Nemontuokite įrenginio tokioje vietoje, kur yra daug alyvos, garų, sulfido dujų. Priešingu atveju gaminys gali deformuotis ir sugesti.

7.2.2. Pasiruošimas prieš montuojant

1) Patikrinkite, ar šie mazgai yra sukomplektuoti.

Nr.	Pavadinimas	Vnt	Pastabos
1	Laidinis valdiklis	1	_____
2	Kryžminis apvalus tvirtinimo varžtas medžiui	3	Montavimui ant sienos
3	Kryžminis tvirtinimo varžtas su apvalia galvute	2	Montavimui elektros paskirstymo dėžutėje
4	Montavimo ir savininko vadovas	1	_____
5	Plastikinis varžtas	2	Šis priedas naudojamas montuojant centralizuotą valdymą elektros spintos viduje
6	Plastikinis išsiplėtimo vamzdelis	3	Montavimui ant sienos

7.2.2 Pastaba dėl laidinio valdiklio montavimo

- 1) Šiame montavimo vadove yra pateikiama informacija apie laidinio nuotolinio valdiklio sumontavimą. Norėdami sujungti laidinį nuotolinį valdiklį su vidaus įrenginiu, skaitykite vidinio įrenginio montavimo vadovą.
- 2) Laidinio nuotolinio valdiklio grandinė yra žemos įtampos grandinė. Niekada nejunkite jo į standartinę 220V / 380V grandinę ir nedėkite į tą patį apsauginį vamzdelį su maitinimo grandinės laidais.
- 3) Ekranuotas kabelis turi būti patikimai įžemintas, kitaip perdavimas gali nepavykti.
- 4) Nebandykite prailginti ekranuoto kabelio jį pjaudami, jei reikia, naudokite atitinkamas jungtis.
- 5) Baigę montavimo darbus, signalinio laido izoliacijai patikrinti nenaudokite „Megger“ įrangos.

7.3 Laidinio valdiklio montavimo procedūra ir suderinimas

7.3.1 Valdiklio matmenys

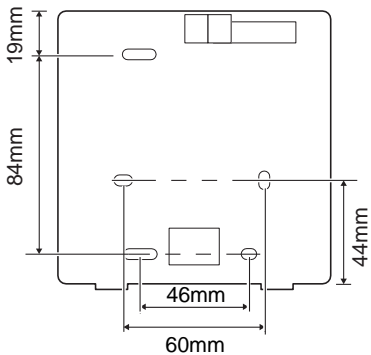
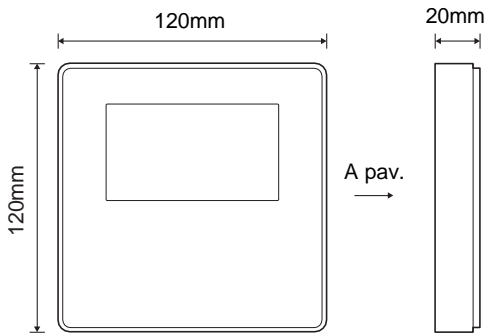

7.3.2 Instaliacija

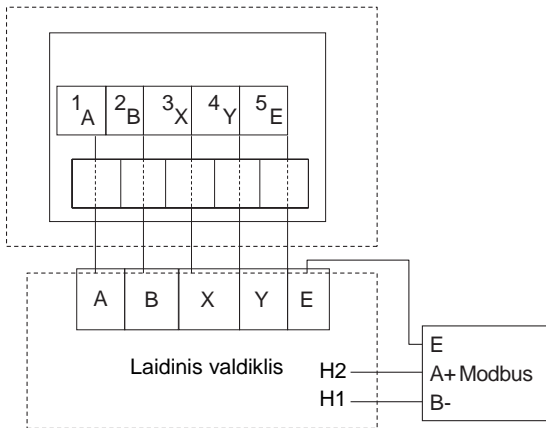

Įvesties įtampa (A/B)	13.5VAC
Laido skerspjūvis	0.75mm ²

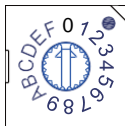

Modbus adreso nustatymui naudojamas sukamasis koduotas jungiklis S3 (0-F), esantis pagrindinėje hidraulinio modulio valdymo plokštėje. Pagal numatytuosius nustatymus įrenginiuose šis užkoduotas jungiklis yra = 0, tačiau tai atitinka Modbus adresą 16, o kitos pozicijos - skaičių, pvz. poz = 2 yra 2 adresas, poz = 5 yra 5 adresas.

7.3.3 Galinio dangtelio montavimas

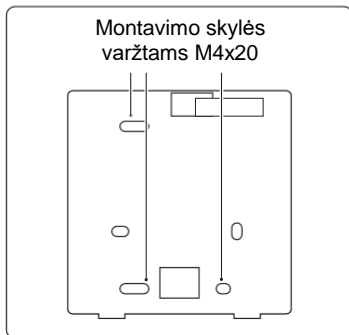
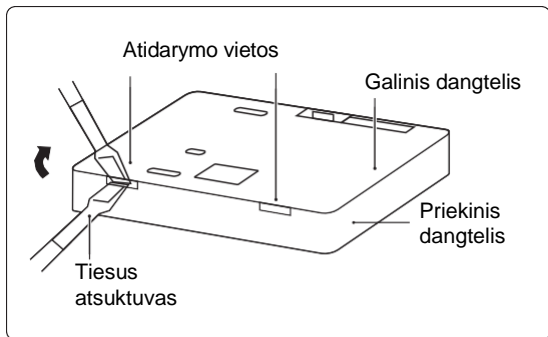

Montavimo skylės
varžtams M4x20

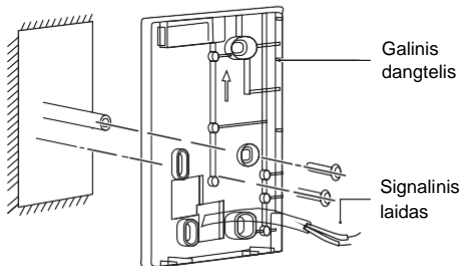
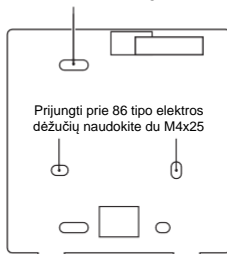

- 1) Plokščią atsuktuvą įstatykite į laidinio valdiklio apačioje esančias atidarymo angas ir sukdami atsuktuvą nuimkite galinį dangtelį. (Atkreipkite dėmesį į sukimo kryptį, kitaip sugadinsite galinį dangtelį!)
- 2) Trimis M4x20 varžtais tiesiogiai pritvirtinkite galinį dangtelį prie sienos.
- 3) Dviem M4x25 varžtais galinį dangtelį prisukite prie 86 tipo elektros dėžutės, o prie sienos pritvirtinkite vienu M4x20 varžtu.
- 4) Sureguliuokite dviejų plastikinių varžtų, esančių valdiklio korpuse ilgį. Montuodami įsitinkite, kad varžtas yra lygus su siena.
- 5) Varžtais kryžminėmis galvutėmis pritvirtinkite laidinio valdiklio apatinį dangtelį prie sienos. Sumontavę įsitinkite, kad laidinio valdiklio apatinis dangtelis yra sumontuotas lygiai, tada pritvirtinkite laidinį valdiklį prie apatinio dangtelio.
- 6) Perveržus varžtą, galinis dangtelis deformuosis.

A

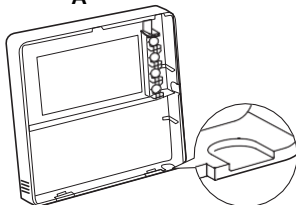

Kairės pusės apačios laido pravedimo vieta

Kairės
pusės
apačios
laido
išėjimas

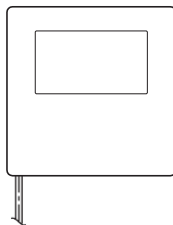

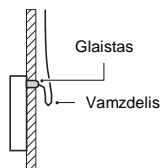
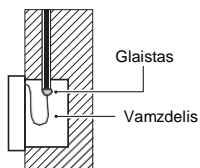
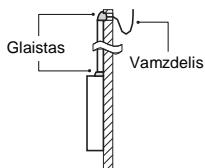
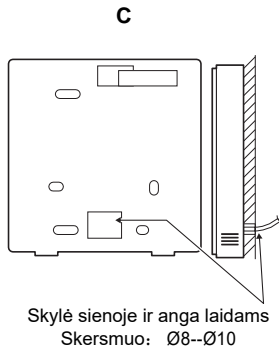
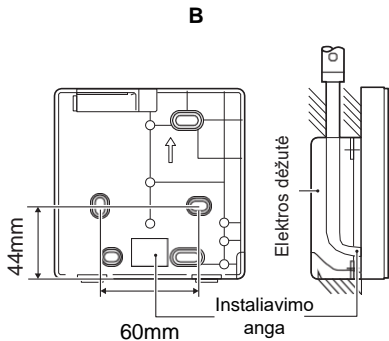

Montuodami laidus venkite vandens patekimo į laidinį nuotolinio valdymo pultą; laidų jungčių užsandarinimui naudokite vamzdelį ir glaistą.

7.4 Priekinio dangtelio montavimas

Sureguliuavę priekinį dangtelį, užfiksuokite jį. Montavimo metu neprispauskite signalinio laido.

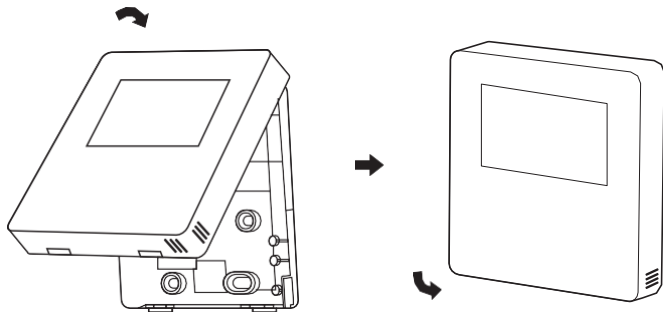

Jutiklio negali veikti drėgmė

Teisingai sumontuokite galinį dangtelį ir tvirtai užfiksuokite priekinį dangtelį ant jo, kitaip priekinis dangtelis gali nukristi.

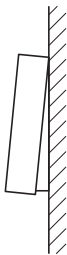

8 MODBUS ATITIKMENŲ LENTELĖ

8.1 Modbus prievado ryšio specifikacija

Prievadas: RS-485; laidinio valdiklio XYE jungtys skirtos prijungimui prie hidraulinio modulio. H1 ir H2 yra „Modbus“ ryšio prievadai.

Ryšio adresas: jis atitinka hidraulinio modulio plokštės DIP jungiklio adresą.

Perdavimo sparta: 9600.

Skaitmenų skaičius: Aštuoni

Patikrinimas: nėra

„Stop bit“: 1 bitas

Ryšio protokolas: „Modbus RTU“ („Modbus ASCII“ nepalaikoma)

8.1.1 Registrų atitikmenys laidiniame valdiklyje

Šie adresai gali naudoti 03H, 06H (rašyti į vieną registrą), 10H (rašyti į kelis registrus)

Registro adresas	Aprašymas	Pastabos	
0 (PLC:40001)	Ijungta arba išjungta	BIT15	Rezervuota
		BIT14	Rezervuota
		BIT13	Rezervuota
		BIT12	Rezervuota
		BIT11	Rezervuota
		BIT10	Rezervuota
		BIT9	Rezervuota
		BIT8	Rezervuota
		BIT7	Rezervuota
		BIT6	Rezervuota
		BIT5	Rezervuota
		BIT4	Rezervuota
		BIT3	0: šilumos siurblys išjungtas; 1: šilumos siurblys įjungtas (2-a zona)
		BIT2	0: karšto vandens ruošimas (T5S) išjungtas; 1: karšto vandens ruošimas (T5S) įjungtas
BIT1	0: šilumos siurblys išjungtas; 1: šilumos siurblys įjungtas (1-a zona)		
BIT0	0: grindų šildymas išjungtas; 1: grindų šildymas įjungtas		

1 (PLC:40002)	Režimo nustatymas	1: automatinis; 2: vėsinimas; 3: šildymas; Kiti: neteisingi	
2 (PLC:40003)	Vandens temperatūros T1S nustatymas	Vandens temperatūra T1S atitinka grindų šildymo temperatūrą.	
3 (PLC:40004)	Oro temperatūros nustatymas Ts	Kambario temperatūros diapazonas yra nuo 17°C iki 30°C ir galioja, kai nustatyta Ta.	
4 (PLC:40005)	T5S	Karšto vandens talpos temperatūros diapazonas yra nuo 40°C iki 60°C.	
		BIT15	Rezervuota
		BIT14	Rezervuota
		BIT13	Rezervuota
		BIT12	1: temperatūrinės kreivės nustatymas jungtas; 0: temperatūrinės kreivės nustatymas išjungtas.
		BIT11	Karšto vandens siurblys dirba pastovios temperatūros recirkuliacijos režime
		BIT10	EKO režimas
		BIT9	Rezervuota
		BIT8	Atostogos namuose (būseną galima tik peržiūrėti, o negali būti pakeista)
		BIT7	0: tylijojo režimo lygis 1; 1: tylijojo režimo lygis 2
		BIT6:	Tylusis režimas
		BIT5:	Atostogos išvykus (būseną galima tik peržiūrėti, bet negali būti pakeista)
		BIT4:	Dezinfekcija
		BIT3:	Rezervuota
		BIT2:	Rezervuota
		BIT1:	Rezervuota
		BIT0:	Rezervuota
6 (PLC:40007)	Kreivės pasirinkimas	1-8 kreivė	
7 (PLC:40008)	Priverstinis karšto vandens ruošimas	0: neteisingas 1: Priverstinis jungtas 2: Priverstinis išjungtas	TBH yra karšto vandens talpos el. šildytuvas. IBH1 ir IBH2 yra vidinio modulio el. šildytuvai. IBH1 ir IBH2 gali būti aktyvuoti kartu. TBH negali būti aktyvuotas kartu su IBH1 ir IBH2
8 (PLC:40009)	Priverstinis karšto vandens talpos šildytuvo (TBH) jungim.		
9 (PLC:40010)	Priverstinis vidinio bloko (IBH1) šildytuvo jungimas		
10 (PLC:40011)	t_SG_MAX	0-24 valandos	

Vėsinimo režime T1S žemos temperatūros nustatymo diapazonas yra 5–25°C; T1S aukštos temperatūros nustatymo diapazonas yra 18–25°C.

Šildymo režime T1S žemos temperatūros nustatymo diapazonas yra 22–55°C; T1S aukštos temperatūros nustatymo diapazonas yra 35–60°C.

8.1.2 Prijungus laidinį valdiklį prie hidraulinio modulio, galima patikrinti visus įrenginio parametrus:

Visų įrenginio parametrų susiejimo adresų lentelė

1) Veikimo parametrai

Registro adresas	Aprašymas	Pastabos
100 (PLC:40101)	Veikimo dažnis	Kompresoriaus darbinis dažnis, Hz
101 (PLC:40102)	Veikimo režimas	Faktinis įrenginio darbo režimas: 2: vėsinimas, 3: šildymas, 0: išjungtas
102 (PLC:40103)	Ventiliatoriaus greitis	Ventiliatoriaus greitis, aps/min
103 (PLC:40104)	PMV atsidarymas	Lauko bloko elektroninio išsiplėtimo vožtuvo atsidarymas P (rodomi tik 8-ųjų kartotiniai)
104 (PLC:40105)	Grižtamo vandens temp.	TW_in, grižtamo °C
105 (PLC:40106)	Tiekiamo vandens temp.	TW_out, tiekiamo °C
106 (PLC:40107)	T3 temperatūra	Kondensatoriaus temperatūra, °C
107 (PLC:40108)	T4 temperatūra	Lauko aplinkos temperatūra °C
108 (PLC:40109)	Suspaustų dujų temperatūra	Išleidžiamų iš kompresoriaus dujų temperatūra T _p °C
109 (PLC:40110)	Grižtamų dujų temperatūra	Gražinamų į kompresorių dujų temperatūra T _h °C
110 (PLC:40111)	T1	Tiekiamo vandens temperatūra °C
111 (PLC:40112)	T1B	Sistemos tiekiamo vandens temperatūra (už pagalbinio el.šildytuvo) °C
112 (PLC:40113)	T2	Šaldymo agento skysčio pusės temperatūra °C
113 (PLC:40114)	T2B	Šaldymo agento dujų pusės temperatūra °C
114 (PLC:40115)	Ta	Kambario temperatūra, °C
115 (PLC:40116)	T5	Karšto vandens talpos temperatūra
116 (PLC:40117)	1 slėgis	Lauko bloko aukšto slėgio vertė, kPA
117 (PLC:40118)	2 slėgis	Lauko bloko žemo slėgio vertė, kPA
118 (PLC:40119)	Lauko bloko srovė	Lauko bloko veikimo srovė, A
119 (PLC:40120)	Lauko bloko įtampa	Lauko bloko įtampa, V
120 (PLC:40121)	Vidinio bloko srovė 1	Vidinio bloko srovė 1, A (rezervuota)
121 (PLC:40122)	Vidinio bloko srovė 2	Vidinio bloko srovė 2, A (rezervuota)
122 (PLC:40123)	Kompresoriaus veikimo laikas	Kompresoriaus veikimo laikas valandomis
123 (PLC:40124)	Rezervuota	Rezervuota
124 (PLC:40125)	Srovės sutrikimas	Patikrinkite kodų lentelę, kur rasite išsamius gedimų kodus
125 (PLC:40126)	1 gedimas	Patikrinkite kodų lentelę, kur rasite išsamius gedimų kodus
126 (PLC:40127)	2 gedimas	
127 (PLC:40128)	3 gedimas	

128 (PLC:40129)	Būsena 1 bitas	BIT15	Rezervuota
		BIT14	Rezervuota
		BIT13	Rezervuota
		BIT12	Rezervuota
		BIT11	EUV 1: nemokama elektra; 0: vertinkite pagal SG (Smart Grid) signalą
		BIT10	SG 1: įprastos kainos elektra; 0: aukšos kainos elektra (vertinkite, kai EUV yra 0)
		BIT9	Rezervuota
		BIT8	Saulės energijos signalo įvestis
		BIT7	Kambario temperatūros regulatorius, vėsinimas
		BIT6:	Kambario temperatūros regulatorius, šildymas
		BIT5:	Lauko bloko testinio režimo žymė
		BIT4:	Nuotolinis įjungimas / išjungimas (1: d8)
		BIT3:	Alyvos gražinimas
		BIT2:	Priešužšaliminio režimo veikimas
		BIT1:	Atitirpinimo režimo veikimas
BIT0:	Rezervuota		
129 (PLC:40130)	Apkrovos režimas	BIT15	Atitirpinimas
		BIT14	Išorinis šildytuvas
		BIT13	RUN (Sistema veikia)
		BIT12	ALARM (Aliarmas)
		BIT11	Saulės kolektoriaus cirkuliacinis siurblys
		BIT10	HEAT4 (Šildymas 4)
		BIT9	SV2 (triegisis vožtuvas SV2)
		BIT8	Pamaisymo mazgo cirkuliacinis siurblys P_c
		BIT7	Karšto vandens recirkuliacijos siurblys P_d
		BIT6:	Antrinio kontūro cirkuliacinis siurblys P_o
		BIT5:	Rezervuota
		BIT4:	SV1 (triegisis vožtuvas SV1)
		BIT3:	Vandens cirkuliacinis siurblys PUMP_I
BIT2:	Karšto vandens talpos el.šildytuvas TBH		
BIT1:	Rezervuota		
BIT0:	Vidinio bloko el.šildytuvas IBH1		
130 (PLC:40131)	Įrenginio versijos Nr.	1 ~ 99 yra įrenginio versijos Nr. ir nurodo vidinio bloko versijos Nr.	
131 (PLC:40132)	Laidinio valdiklio versijos Nr.	1 ~ 99 yra laidinio valdiklio versijos Nr.	

132 (PLC:40133)	Irenginio tikslinis dažnis	
133 (PLC:40134)	Nuolatinės srovės (DC) magistralės srovė	Išreikšta A
134 (PLC:40135)	Nuolatinės srovės (DC) magistralės įtampa	Faktinė vertė / 10, išreikšta V
135 (PLC:40136)	TF modulio temperatūra	Grįžtamasis ryšys su lauko bloku, °C
136 (PLC:40137)	Vidinio bloko temp. kreivės T1S apskaičiuota vertė 1	Atitinkama apskaičiuota 1-os zonos vertė
137 (PLC:40138)	Vidinio bloko temp. kreivės T1S apskaičiuota vertė 2	Atitinkama apskaičiuota 2-os zonos vertė
138 (PLC:40139)	Vandens srautas	Faktinė vertė * 100, m ³ /h
139 (PLC:40140)	Lauko bloko srovės ribojimo grandinė	Ribojimo grandinės vertė
140 (PLC:40141)	Hidraulinio modulio galimybės	Faktinė vertė * 100, kW

2) Parametrų nustatymas

Registro adresas	Aprašymas	Pastabos																																
200 (PLC:40201)	Įrangos tipas	Viršutiniai 8 bitai yra įrangos tipas: Centrinis šildymas: 0x07																																
201 (PLC: 40202)	Viršutinė T1S vėsinimo ribos temperatūra																																	
202 (PLC: 40203)	Apatinė T1S vėsinimo ribos temperatūra																																	
203 (PLC: 40204)	Viršutinė T1S šildymo ribos temperatūra																																	
204 (PLC: 40205)	Apatinė T1S šildymo ribos temperatūra																																	
205 (PLC: 40206)	Viršutinė TS nustatymo ribos temperat.																																	
206 (PLC: 40207)	Apatinė TS nustatymo ribos temperatūra																																	
207 (PLC: 40208)	Viršutinė karšto vandens ribos temperat.																																	
208 (PLC: 40209)	Apatinė karšto vandens ribos																																	
209 (PLC: 40210)	Recirkuliacijos siurblio veikimo laikas	Karšto vandens recirkuliacijos siurblio veikimo laikas. Pagal numatytuosius nustatymus jis yra 5min ir gali būti nustatomas nuo 5 iki 120min 1min intervalu.																																
210 (PLC: 40211)	Parametrų nustatymas 1	<table border="1"> <tr> <td>BIT15</td> <td>Įgalina karšto vandens ruošimą</td> </tr> <tr> <td>BIT14</td> <td>Palaiko karšto vandens talpos el.šildytuvą TBH (tik skaityti)</td> </tr> <tr> <td>BIT13</td> <td>Palaiko dezinfekciją</td> </tr> <tr> <td>BIT12</td> <td>Karšto vandens cirk.siurblys, 1: palaikomas; 0: nepalaikomas</td> </tr> <tr> <td>BIT11</td> <td>Rezervuota</td> </tr> <tr> <td>BIT10</td> <td>Karšto vandens siurblys palaiko vamzdžių dezinfekciją</td> </tr> <tr> <td>BIT9</td> <td>Įgalina vėsinimą</td> </tr> <tr> <td>BIT8</td> <td>T1S vėsinimo aukštos / žemos temperatūros nustatymai (tik skaityti)</td> </tr> <tr> <td>BIT7</td> <td>Įgalina šildymą</td> </tr> <tr> <td>BIT6</td> <td>T1S šildymo aukštos / žemos temperatūros nustatymai (tik skaityti)</td> </tr> <tr> <td>BIT5</td> <td>Palaiko T1 jutiklį</td> </tr> <tr> <td>BIT4</td> <td>Palaiko kambario temperatūros jutiklį Ta</td> </tr> <tr> <td>BIT3</td> <td>Palaiko kambario termostatą</td> </tr> <tr> <td>BIT2</td> <td>Kambario termostatas</td> </tr> <tr> <td>BIT1</td> <td>Du kambarių termostatai, 0: nepalaikoma; 1: palaikoma</td> </tr> <tr> <td>BIT0</td> <td>0: vėsinimo / šildymo prioritetas, 1: karšto vandens ruošimo prioritetas</td> </tr> </table>	BIT15	Įgalina karšto vandens ruošimą	BIT14	Palaiko karšto vandens talpos el.šildytuvą TBH (tik skaityti)	BIT13	Palaiko dezinfekciją	BIT12	Karšto vandens cirk.siurblys, 1: palaikomas; 0: nepalaikomas	BIT11	Rezervuota	BIT10	Karšto vandens siurblys palaiko vamzdžių dezinfekciją	BIT9	Įgalina vėsinimą	BIT8	T1S vėsinimo aukštos / žemos temperatūros nustatymai (tik skaityti)	BIT7	Įgalina šildymą	BIT6	T1S šildymo aukštos / žemos temperatūros nustatymai (tik skaityti)	BIT5	Palaiko T1 jutiklį	BIT4	Palaiko kambario temperatūros jutiklį Ta	BIT3	Palaiko kambario termostatą	BIT2	Kambario termostatas	BIT1	Du kambarių termostatai, 0: nepalaikoma; 1: palaikoma	BIT0	0: vėsinimo / šildymo prioritetas, 1: karšto vandens ruošimo prioritetas
BIT15	Įgalina karšto vandens ruošimą																																	
BIT14	Palaiko karšto vandens talpos el.šildytuvą TBH (tik skaityti)																																	
BIT13	Palaiko dezinfekciją																																	
BIT12	Karšto vandens cirk.siurblys, 1: palaikomas; 0: nepalaikomas																																	
BIT11	Rezervuota																																	
BIT10	Karšto vandens siurblys palaiko vamzdžių dezinfekciją																																	
BIT9	Įgalina vėsinimą																																	
BIT8	T1S vėsinimo aukštos / žemos temperatūros nustatymai (tik skaityti)																																	
BIT7	Įgalina šildymą																																	
BIT6	T1S šildymo aukštos / žemos temperatūros nustatymai (tik skaityti)																																	
BIT5	Palaiko T1 jutiklį																																	
BIT4	Palaiko kambario temperatūros jutiklį Ta																																	
BIT3	Palaiko kambario termostatą																																	
BIT2	Kambario termostatas																																	
BIT1	Du kambarių termostatai, 0: nepalaikoma; 1: palaikoma																																	
BIT0	0: vėsinimo / šildymo prioritetas, 1: karšto vandens ruošimo prioritetas																																	

211 (PLC:40212)	Parametrų nustatymas 2	BIT15	Rezervuota
		BIT14	Rezervuota
		BIT13	Rezervuota
		BIT12	Rezervuota
		BIT11	Rezervuota
		BIT10	Rezervuota
		BIT9	Rezervuota
		BIT8	Nustatykite prievado reikšmę, 0 = nuotolinis įjungimas / išjungimas; 1 = karšto vandens talpos el.šildytuvas
		BIT7	„Išmanusis tinklas“ (SG), 0 = NE; 1 = TAIP
		BIT6	Igalinti arba apriboti „TW2“, 0 = NE; 1 = TAIP
		BIT5	Vėsinimo režimo aukštos / žemos temperatūros T1S nustatymas
		BIT4	Šildymo režimo aukštos / žemos temperatūros T1S nustatymas
		BIT3	Galiąja dvigubos zonos nustatymas
		BIT2	Rezervuota
BIT1	Rezervuota		
BIT0	Rezervuota		
212(PLC:40213)	dT5_On	Numatytasis nustatymas: 5°C, diapazonas: 2–10°C, nustatymo intervalas: 1°C	
213(PLC:40214)	dT1S5	Numatytasis nustatymas: 10 °C, diapazonas: 5–40°C, nustatymo intervalas: 1°C	
214(PLC:40215)	T_Interval_DHW	Numatytasis nustatymas: 5min., Diapazonas: 5–30min., nustatymo intervalas: 1min	
215(PLC:40216)	T4DHWmax	Numatytasis nustatymas: 43 °C, diapazonas: 35–43°C, nustatymo intervalas: 1°C	
216(PLC:40217)	T4DHWmin	Numatytasis nustatymas: -10 °C, diapazonas: -25–5°C, nustatymo intervalas: 1°C	
217(PLC:40218)	t_TBH_delay	Numatytasis nustatymas: 30min., Diapazonas: 0–240min., nustatymo intervalas: 5min	
218(PLC:40219)	dT5_TBH_off	Numatytasis nustatymas: 5°C, diapazonas: 0–10°C, nustatymo intervalas: 1°C	
219(PLC:40220)	T4_TBH_on	Numatytasis nustatymas: 5°C, diapazonas: -5–20°C, nustatymo intervalas: 1°C	
220(PLC:40221)	T5s_DI	Karšto vandens talpos dezinfekavimo temperatūra, diapazonas: 60–70°C, numatytasis nustatymas: 65°C	

221 (PLC: 40222)	t_DI_max	Maksimali dezinfekcijos trukmė, diapazonas: 90–300min., numatytasis nustatymas: 210min
222 (PLC: 40223)	t_DI_hightemp	Aukštos dezinfekavimo temperatūros trukmė, diapazonas: 5–60min., numatytasis nustatymas: 15min
223 (PLC: 40224)	t_interval_C	Kompresoriaus paleidimo laiko intervalas vėsinimo režimu; diapazonas: 5–30min., numatytasis nustatymas: 5min
224 (PLC: 40225)	dT1SC	Numatytasis nustatymas: 5°C, diapazonas: 2–10°C, nustatymo intervalas: 1°C
225 (PLC: 40226)	dTSC	Numatytasis nustatymas: 2°C, diapazonas: 1–10°C, nustatymo intervalas: 1°C
226 (PLC: 40227)	T4Cmax	Numatytasis nustatymas: 43°C, diapazonas: 35–46°C, nustatymo intervalas: 1°C
227 (PLC: 40228)	T4Cmin	Numatytasis nustatymas: 10°C, diapazonas: –5–25°C, nustatymo intervalas: 1°C
228 (PLC: 40229)	t_interval_H	Kompresoriaus paleidimo laiko intervalas šildymo režimu; diapazonas: 5–60min., numatytasis nustatymas: 5min
229 (PLC: 40230)	dT1SH	Numatytasis nustatymas: 5°C, diapazonas: 2–10°C, nustatymo intervalas: 1°C
230 (PLC: 40231)	dTSH	Numatytasis nustatymas: 2°C, diapazonas: 1–10°C, nustatymo intervalas: 1°C
231 (PLC: 40232)	T4Hmax	Numatytasis nustatymas: 25°C, diapazonas: 20–35°C, nustatymo intervalas: 1°C
232 (PLC: 40233)	T4Hmin	Numatytasis nustatymas: –15 °C, diapazonas: –25–5°C, nustatymo intervalas: 1°C
233 (PLC: 40234)	T4_IBH_on	Aplinkos temperatūra vidinio bloko papildomo elektrinio šildytuvo (IBH) įgalinimui, diapazonas: –15–10°C; numatytasis nustatymas: –5°C
234 (PLC: 40235)	dT1_IBH_on	Grįžtamos temperatūros skirtumas vidinio bloko papildomo elektrinio šildytuvo (IBH) įgalinimui, diapazonas: 2–10°C; numatytasis nustatymas: 5°C
235 (PLC: 40236)	t_IBH_delay	Vidinio bloko papildomo elektrinio šildytuvo (IBH) įgalinimo uždelimo laikas, diapazonas: 15–120min; numatytasis nustatymas: 30min

237 (PLC: 40238)	T4_AHS_on	Aplinkos temperatūra papildomam išoriniam šildytuvui (AHS) įgalinti, diapazonas: –15–10°C, nustatymo intervalas: –5°C
238 (PLC: 40239)	dT1_AHS_on	Grįžtamos temperatūros skirtumas papildomam išoriniam šildytuvui (AHS) įgalinti, diapazonas: 2–10°C; numatytasis nustatymas: 5°C

240 (PLC: 40241)	t_AHS_delay	Papildomo išorinio šildytuvo (AHS) įgalinimo uždelimo laikas, diapazonas: 15–120min; numatytasis nustatymas: 30min
------------------	-------------	--

241 (PLC: 40242)	t_DHWHP_max	Ilgiausia karšto vandens ruošimo šilumos siurbliu trukmė: diapazonas 10–600min, numatytasis nustatymas: 120min;
242 (PLC: 40243)	t_DHWHP_restrict	Apriboto karšto vandens ruošimo šilumos siurbliu trukmė, diapazonas: 10–600min, numatytasis nustatymas: 30min;
243 (PLC: 40244)	T4autocmin	Numatytasis nustatymas: 25°C, diapazonas: 20–29°C, nustatymo intervalas: 1°C
244 (PLC: 40245)	T4autohmax	Numatytasis nustatymas: 17°C, diapazonas: 10–17°C, nustatymo intervalas: 1°C
245 (PLC: 40246)	T1S_H_A_H	Atostogų „išvykus“ režime T1 temperatūros nustatymas šildymui, diapazonas: 20–25°C, numatytasis nustatymas: 25°C
246 (PLC: 40247)	T5S_H_A_DHW	Atostogų „išvykus“ režime T1 temperatūros nustatymas karšto vandens ruošimui, diapazonas: 20–25°C, numatytasis nustatymas: 25°C
247 (PLC: 40248)	ECO parametras	Rezervuota, teiraujantis šio registro nurodoma apie neteisingą adresą
248 (PLC: 40249)	ECO parametras	Rezervuota, teiraujantis šio registro nurodoma apie neteisingą adresą
249 (PLC: 40250)	ECO parametras	Rezervuota, teiraujantis šio registro nurodoma apie neteisingą adresą
250 (P LC:40251)	ECO parametras	Rezervuota, teiraujantis šio registro nurodoma apie neteisingą adresą
251 (PLC: 40252)	Komforto parametras	Rezervuota, teiraujantis šio registro nurodoma apie neteisingą adresą
252 (P LC:40253)	Komforto parametras	Rezervuota, teiraujantis šio registro nurodoma apie neteisingą adresą
253 (PLC: 40254)	Komforto parametras	Rezervuota, teiraujantis šio registro nurodoma apie neteisingą adresą
254 (P LC:40255)	Komforto parametras	Rezervuota, teiraujantis šio registro nurodoma apie neteisingą adresą
255 (PLC: 40256)	t_DRYUP	Temperatūros kėlimo dienų skaičius, diapazonas: 4–15 dienų, numatytasis nustatymas: 8 dienos
256 (PLC: 40257)	t_HIGHPEAK	Džiovinimo dienų skaičius, intervalas: 3–7 dienos, numatytasis nustatymas: 5 dienos
257 (PLC: 40258)	t_DRYD	Temperatūros žeminimo dienų skaičius, diapazonas: 4–15 dienų, numatytasis nustatymas: 5 dienos
258 (PLC: 40259)	T_DRYPEAK	Aukščiausia džiovinimo temperatūra, diapazonas: 30–55°C, numatytasis nustatymas: 45°C
259 (PLC: 40260)	t_firstFH	Pirmo grindų šildymo trukmė, numatytasis nustatymas: 72val., Diapazonas: 48–96val.
260 (PLC: 40261)	T1S (pirmam grindų šildymui)	Pirmo grindų šildymo T1S temperatūros nustatymas, diapazonas: 25–35°C, numatytasis nustatymas: 25°C

261 (PLC: 40262)	T1SetC1	Devintos (programuojamos) temperatūrinės kreivės vėsinimo režimui parametras, diapazonas: 5–25 °C, numatytasis nustatymas: 10 °C;
262 (PLC: 40263)	T1SetC2	Devintos (programuojamos) temperatūrinės kreivės vėsinimo režimui parametras, diapazonas: 5–25 °C, numatytasis nustatymas: 16 °C;
263 (PLC: 40264)	T4C1	Devintos (programuojamos) temperatūrinės kreivės vėsinimo režimui parametras, diapazonas: (- 5) ~ 46 °C, numatytasis nustatymas: 35 °C;
264 (PLC: 40265)	T4C2	Devintos (programuojamos) temperatūrinės kreivės vėsinimo režimui parametras, diapazonas: (- 5) ~ 46 °C, numatytasis nustatymas: 25 °C;
265 (PLC: 40266)	T1SetH1	Devintos (programuojamos) temperatūrinės kreivės šildymo režimui parametras, diapazonas: 25 ~ 60 °C, numatytasis nustatymas: 35 °C;
266 (PLC: 40267)	T1SetH2	Devintos (programuojamos) temperatūrinės kreivės šildymo režimui parametras, diapazonas: 25 ~ 60 °C, numatytasis nustatymas: 28 °C;
267 (PLC: 40268)	T4H1	Devintos (programuojamos) temperatūrinės kreivės šildymo režimui parametras, diapazonas: -25–30°C, numatytasis nustatymas: -5°C;
268 (PLC: 40269)	T4H2	Devintos temperatūrinės kreivės (programuojamos) šildymo režimui parametras, diapazonas: -25–30°C, numatytasis nustatymas: 7°C;
269 (PLC: 40270)		Maitinimo įvado apribojimo tipas, 0 = NE, 1–8=1–8 tipas, numatytasis: 0
270 (PLC: 40271)	HB:t_T4_FRESH_C	Diapazonas: 0,5–6 val., nustatymo intervalas: 0,5 val., siuntimo vertė = faktinė vertė *2
	LB:t_T4_FRESH_H	Diapazonas: 0,5–6 val., nustatymo intervalas: 0,5 val., siuntimo vertė = faktinė vertė *2
271 (PLC: 40272)	T_PUMPL_DELAY	Diapazonas: 2–20 val., nustatymo intervalas: 0,5 val., siuntimo vertė = faktinė vertė *2
272 (PLC: 40273)	Emisijos tipas	Bit12-15: 2-os zonos vėsinimo pabaigos tipas
		Bit8-11: 1-os zonos vėsinimo pabaigos tipas
		Bit4-7: 2-os zonos šildymo pabaigos tipas
		Bit0-3: 1-os zonos šildymo pabaigos tipas

16110600A04631 V1.0